

cor light ...

LS33Q

... modular

Street lighting unit

Optimiert für S-Klassen nach EN 13201

- Typisches Verhältnis von Mastabstand zu Lichtpunkthöhe 5,5



- Zahlreiche Anschluss- und Konfigurationsmöglichkeiten
- Bestromung bis 600 mA, dimmbar
- Höchster Systemwirkungsgrad
- Umweltverträglich und zukunftssicher
- Multichip Technologie
- ESD-Schutz
- CRI 70 min

Aufbau Einheit

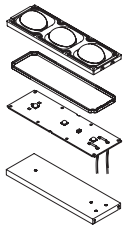

- A Lichteinheit *
- Linsenoptik
 - Silikon-Dichtung
 - LED-Platine

- B Aufnahmeprofil *

* spezifische Artikel-Nr.

A Lichteinheit

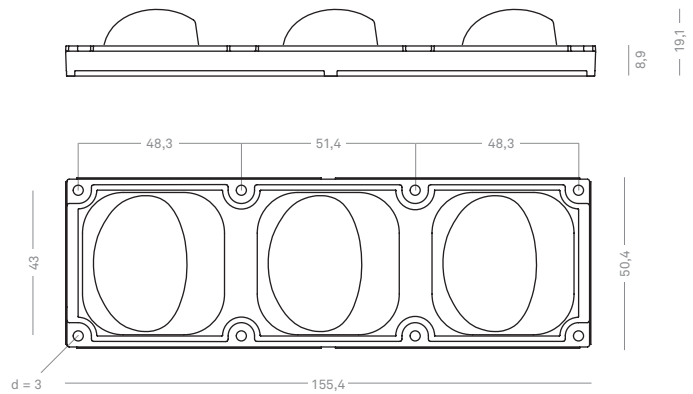

Abstrahlcharakteristik

Polardiagramm

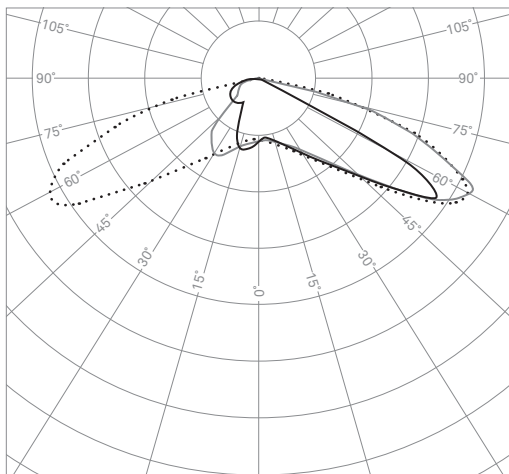

... C0-C180

— C30-C210

--- C90-C270

● Lichtpunkthöhe

Beleuchtungsstärkeverteilung

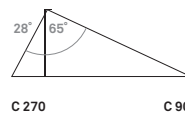
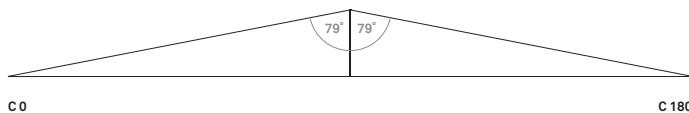
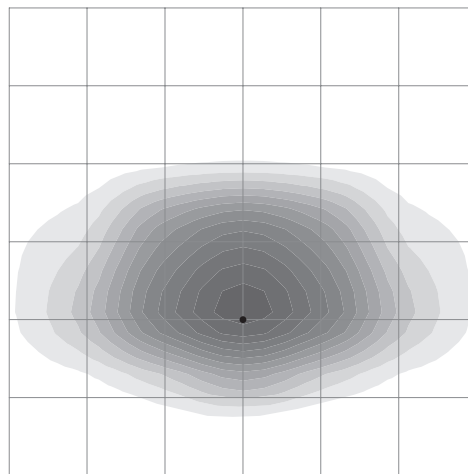

C0

C180

C270

C90

Varianten V_f 35 V → Artikel-Nr. laut Tabelle + Variante

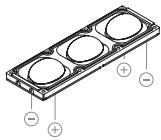

Variante **04** (Kabel unten):
Schutzgrad IP67 in Kombination mit
Aufnahmeprofil

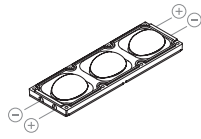

Variante **03** (Kabel seitlich):
Schutzgrad IP67

Artikel-Nr.	Farbtemperatur (K) (typisch)	Anzahl LED	Leistungsaufnahme (W)				Lichtstrom (lm) (25 °C Umgebungstemperatur, inkl. optische Verluste)				Lichtausbeute LED Modul (lm/W) (25 °C Umgebungstemperatur, inkl. optische Verluste)				Lebens- dauer (h)
			300 mA	400 mA	500 mA	600 mA	300 mA	400 mA	500 mA	600 mA	300 mA	400 mA	500 mA	600 mA	
1 07 0001 ___	3000	3	9,9	13,2	16,5	19,8	1390	1764	2103	2409	140,4	133,4	127,2	121,4	50000
1 07 0002 ___	4000	3	9,9	13,2	16,5	19,8	1485	1889	2250	2581	150,0	142,9	136,1	130,1	50000
1 07 0003 ___	5700	3	9,9	13,2	16,5	19,8	1485	1889	2250	2581	150,0	142,9	136,1	130,1	50000

→ Artikel-Nr. **Beispiel**
Lichteinheit mit Kabel unten = **1 07 0001 04**
Die Artikel-Nr. ist erst mit Angabe der Variante vollständig

Voraussetzung für die Einhaltung der Datenblatt-Angaben
ist die Einhaltung der Temperatur-Grenzwerte
T_c < 80 °C bei 600 mA und 25 °C Labortemperatur
Messeinheit für Temperaturüberprüfung erhältlich

B Aufnahmeprofil (optional)

- für Lichteinheiten der Varianten 03 und 04 geeignet

3er Profil → Artikel-Nr. **40 2000 010**

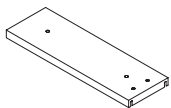

Empfohlene Befestigungsschraube BN 20165 – M 2,5 × 12 mm inklusive

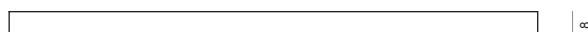
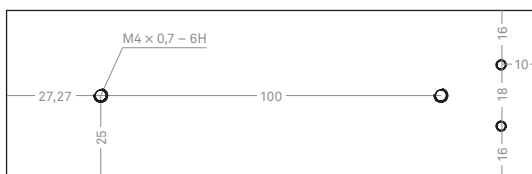
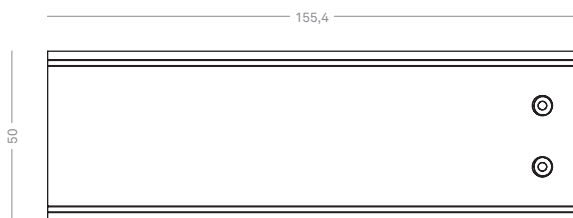

Montage- und Wartungsanleitung siehe www.corlight.com